

令和4年度

第53回始良地区体育大会

プログラム

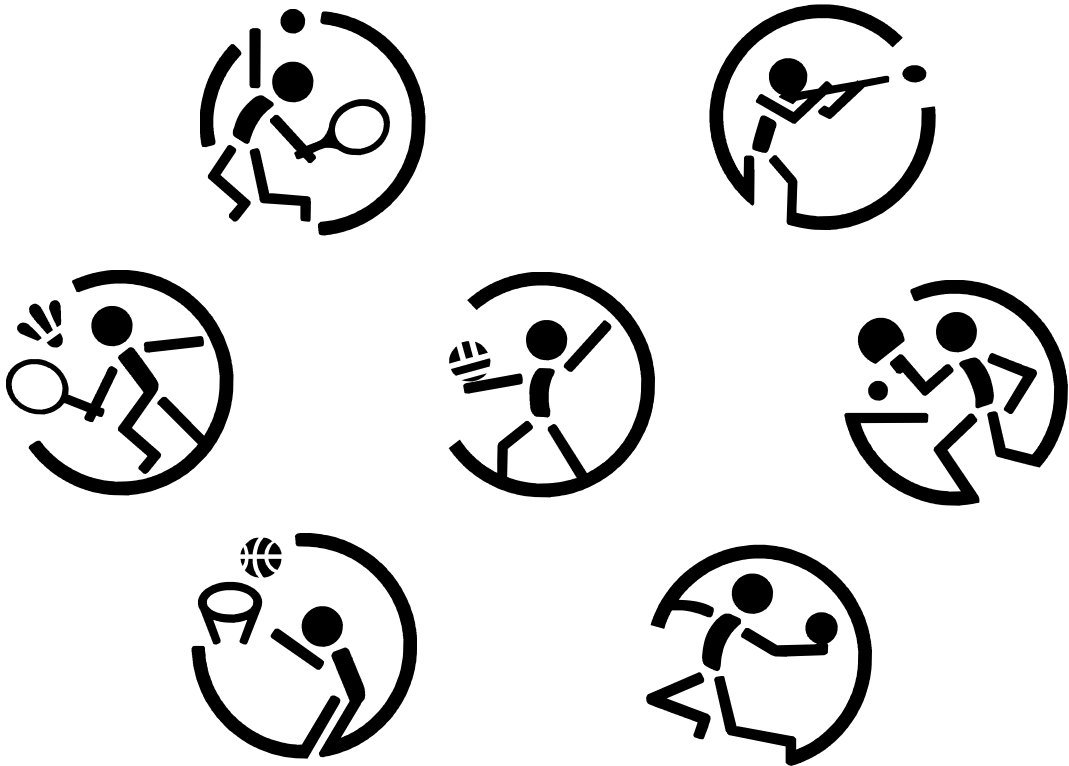

始良・伊佐地区体育協会連絡協議会始良支部
主催：始良・伊佐地区教育委員会連絡協議会
霧島市・始良市・湧水町

目 次

競 技 会 場	1 ページ
1 陸 上 競 技	2 ページ
2 水 泳 競 技	3 ページ
3 バレーボール 競 技	5 ページ
4 ソフトテニス 競 技	6 ページ
5 柔 道 競 技	7 ページ
6 剣 道 競 技	9 ページ
7 弓 道 競 技	10 ページ
8 サ ッ カ ー 競 技	11 ページ
9 卓 球 競 技	12 ページ
10 軟 式 野 球 競 技	14 ページ
11 ゲートボール 競 技	15 ページ
12 ソフトボール 競 技	16 ページ
13 バドミントン 競 技	17 ページ
14 バスケットボール 競 技	18 ページ
15 グラウンド・ゴルフ 競 技	19 ページ
16 ハンドボール 競 技	20 ページ
17 全空連空手道 競 技	21 ページ
18 テ ニ ス 競 技	27 ページ
19 カ ヌ ー 競 技	32 ページ
20 ゴ ル フ 競 技	31 ページ
21 ボウリング 競 技	32 ページ

令和4年度 第53回始良地区体育大会競技会場

R4. 6月末時点

始良・伊佐地区体育協会連絡協議会始良支部

No	競 技	期 日	会 場	備 考
1	陸 上	7/17 (日)	霧島市 : 国分運動公園陸上競技場	
2	水 泳	7/10 (日)	霧島市 : 国分総合プール (屋内25m)	
3	バレーボール	7/24 (日)	始良市 : ビーラインスポーツパーク始良体育館	
4	ソフトテニス	7/24 (日)	霧島市 : まきのほら運動公園まきばドーム	
5	柔 道	7/10 (日)	霧島市 : 国分武道館	
6	剣 道	7/10 (日)	霧島市 : 国分体育館	
7	弓 道	7/9 (土)	霧島市 : 国分弓道場 (国分武道館)	
8	サッカー	7/9 (土)	始良市 : ビーラインフットボールセンター始良	
9	卓 球	7/3 (日)	霧島市 : 隼人体育館	
10	軟 式 野 球	7/16 (土) 7/17 (日)	始良市 : ビーラインスポーツパーク始良野球場 (7/16, 17) 霧島市 : 国分運動公園野球場 (7/16のみ)	予備日: 7/18・23・24
11	ゲートボール	7/10 (日)	霧島市 : 上床ドーム	
12	ソフトボール	7/9 (土) 7/10 (日)	霧島市 : 春山緑地公園 (男・女) 霧島市 : 春山緑地公園 (男)	予備日: 7/16・17 (16日は女子のみ)
13	バドミントン	7/10 (日)	霧島市 : 溝辺体育館	
14	バスケットボール	7/10 (日)	始良市 : 蒲生体育館	
15	グラウンドゴルフ	7/16 (土)	霧島市 : 丸岡緑地公園	予備日: 7/17
16	ハンドボール	7/16 (土) 7/17 (日)	霧島市 : 隼人体育館	
17	全空連空手道	7/18 (月)	霧島市 : 国分体育館	
18	テ ニ ス	7/17 (日)	霧島市 : 国分運動公園庭球場	予備日 7/24
19	☆ カ ヌ ー	7/24 (日)	霧島市 : 天降川特設会場	予備日 7/31
20	☆ ゴ ル フ	7/8 (金)	霧島市 : 霧島ゴルフクラブ	
21	☆ ボ ウ リ ン グ	7/12 (火)	霧島市 : 国分スターレーン	
ラグビー, 銃剣道, 相撲, ボクシング, 少林寺拳法 ※ 地区大会なし				

1 陸上競技

※ 大会プログラムは、大会1週間前を目処に始良地区
陸上競技協会のホームページに掲載予定

期 日 7月17日(日) 8:30

会 場 霧島市国分運動公園陸上競技場

46-4398

※ 開・閉会式は新型コロナウイルス感染症及び熱中症対策の観点から中止

【競技順序】

トラック競技			
順	種目	種別	開始時刻
1	100m決(タイムレース)	小 女	9:30
2	100m決(タイムレース)	小 男	
3	100m決(タイムレース)	中 女	
4	100m決(タイムレース)	中 男	
5	100m決(タイムレース)	高 女	
6	100m決(タイムレース)	高 男	
7	100m決(タイムレース)	成年女	
8	100m決(タイムレース)	30代未男	
9	100m決(タイムレース)	30代男	
10	100m決(タイムレース)	40代男	
11	3000m決	共通女	
12	5000m決	共通男	
13	400m決(タイムレース)	高 男	
14	2000m決	中男50才	
15	800m決	中 女	
16	800m決	高 女	
17	3000m決	高男40才	
18	1000m H決	高 女	
19	1500m決	高 男	
20	4×100m R決(タイムレース)	小 女	
21	4×100m R決(タイムレース)	小 男	
22	4×100m R決(タイムレース)	中 女	
23	4×100m R決(タイムレース)	中 男	
24	4×100m R決(タイムレース)	共通女	
25	4×100m R決(タイムレース)	共通男	

フィールド競技			
順	種目	種別	開始時刻
1	砲丸投	30才未男	9:50
2	砲丸投	30才代男	
3	砲丸投	40才代男	
4	砲丸投	中男50代男	
5	砲丸投	中 女	
6	砲丸投	高 女	
7	砲丸投	高 男	

フィールド競技			
順	種目	種別	開始時刻
1	走幅跳	中 女	9:50
2	走幅跳	中 男	
3	走幅跳	高 女	
4	走幅跳	30才未男	
5	走幅跳	小 女	
6	走幅跳	小 男	
7	走幅跳	成年女	
8	走幅跳	高 男	
9	走高跳	中 女	
10	走高跳	中 男	
11	走高跳	30才未男	

2 水 泳 競 技

※ 大会プログラムは、7月6日(水)を目処に始良地区水泳連盟のホームページに掲載予定

競技責任者 福永 司
090-9794-3011
会場責任者 抜水 直樹
090-8418-5831

1 期 日 令和4年7月10日(日) 開会式 9:30
(プール開場 8:00 監督会議 9:00)

2 会 場 霧島市国分総合プール(屋内25m×6レーン)

3 競技種目

種 別	性別	種 目	
一般の部	男子	成 年	50m自由形・50m平泳ぎ・50m背泳ぎ・50mバタフライ
		30歳以上	50m自由形・50m平泳ぎ・50m背泳ぎ・50mバタフライ
		40歳以上	50m自由形・50m平泳ぎ・50m背泳ぎ・50mバタフライ
		50歳以上	25m自由形・25m平泳ぎ・25m背泳ぎ・25mバタフライ
		60歳以上	25m自由形・25m平泳ぎ・25m背泳ぎ・25mバタフライ
		70歳以上	25m自由形・25m平泳ぎ・25m背泳ぎ・25mバタフライ
	女子	成 年	50m自由形・50m平泳ぎ・50m背泳ぎ・50mバタフライ
		30歳以上	50m自由形・50m平泳ぎ・50m背泳ぎ・50mバタフライ
		40歳以上	50m自由形・50m平泳ぎ・50m背泳ぎ・50mバタフライ
		50歳以上	25m自由形・25m平泳ぎ・25m背泳ぎ・25mバタフライ
		60歳以上	25m自由形・25m平泳ぎ・25m背泳ぎ・25mバタフライ
		70歳以上	25m自由形・25m平泳ぎ・25m背泳ぎ・25mバタフライ

4 出場資格

- (1) 始良地区内市・町在住者に限る。
- (2) 参加制限：各市町 1種目2人以上可，1人2種目以内
- (3) 一般の部の年齢制限

成 年	平成14年4月1日以降の出生者
30歳以上	}
40歳以上	
50歳以上	
60歳以上	
70歳以上	

 大会当日(県民体育大会 10/2)の満年齢とする。
- (4) 高等専門学校の生徒の4年生は(成年の部)に出場すること。

5 県民体育大会出場者

大会終了後，選手選考委員会で決定する。

6 その他

- (1) 本大会は無観客とする。
- (2) 全ての競技はタイムレースとする。
- (3) 1レーンをアップレーンとして開放し，レースは5レーンで実施する。
- (4) 毎年，棄権が多いので，本人の出場意思を確認のうえ申込みこと。
- (5) 県民体育大会申込の参考資料とするので，申込書には，勤務先・自宅の電話番号・生年月日(西暦)を必ず記入すること。

2 水 泳 競 技

- (6) 一般については居住地優先とする。(教員については勤務地優先)
- (7) 大学生については出身高校優先とする。
- (8) 参加申し込みは、所定のフォーマット(エクセル形式)を使用しメールで提出すること。
 - ※ メール送信先→ suiei-miya@po2.synapse.ne.jp
 - ※ 申し込み用フォーマットがない場合は、下記HPからダウンロードすること。
<https://airaswim.wordpress.com/>

申込〆切・・・令和4年 6月26日(日) 必着

- (9) 選手・役員ともに感染には十分に注意し、大会前から健康チェックを怠らないこと。
- (10) 会場入口で検温を行い、手指の消毒を行うこと。
- (11) 会場内では常にマスクを着用すること。

3 バレーボール競技

第53回始良地区体育大会 バレーボール競技

会場:ビーラインスポーツパーク始良

○成年男子

Aコート

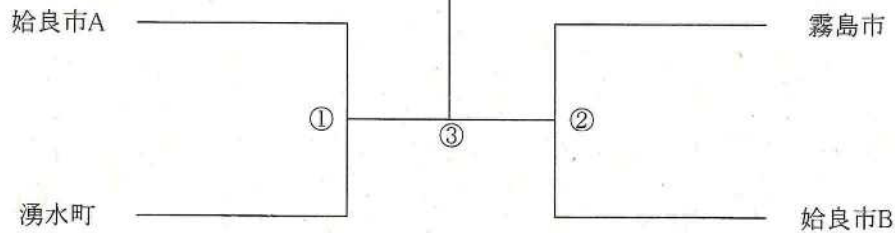

参加チーム 始良市A 始良市B 霧島市 湧水町

第1試合			審判
始良市A	—	湧水町	霧島市・始良市B
	—		
	—		

第2試合			審判
霧島市	—	始良市B	始良市A・湧水町
	—		
	—		

第3試合			審判
①の勝者	—	②の勝者	①の敗者
	—		
	—		

○成年女子

Cコート



参加チーム

始良市

霧島市

第1試合		審判	
始良市	—	霧島市	男子②の敗者
	—		
	—		

- ※ 男女ともに、ユニフォームは背番号のついた同一色のものとする。
- ※ 監督会議 8:10 開会式 8:30 試合開始 9:00
- ※ コート設営は全チーム協力して行ってください(A・Cコート)。
- ※ 男子2試合目の終了後、女子の試合を実施します。

4 ソフトテニス競技

第53回始良地区体育大会 ソフトテニス競技

日程：令和4年7月24日（日）

会場：まきのはら運動公園まきばドーム

【男子の部】

	①始良市 (始良)	②霧島市 (隼人)	③始良市 (加治木)	④霧島市 (国分)	勝	負	順位
①始良市 (始良)							
②霧島市 (隼人)							
③始良市 (加治木)							
④霧島市 (国分)							

※ 全試合5ペアとも行います。

※ 試合順は、20歳→60歳→50歳→40歳→30歳です。

【女子の部】

	①霧島市 (国分)	②始良市 (始良)	③始良市 (加治木)	勝	負	順位
①霧島市 (国分)						
②始良市 (始良)						
③始良市 (加治木)						

※ 全試合3ペアとも行います。

※ 試合順は、20歳→40歳→30歳

【試合順序】

	男子（3コート使用）		女子（1コート）
第1試合	① — ②	③ — ④	① — ②
第2試合	① — ③	② — ④	② — ③
第3試合	① — ④	② — ③	① — ③
第4試合			
第5試合			

※ 審判は相互審判です。

●中学校の部

男子

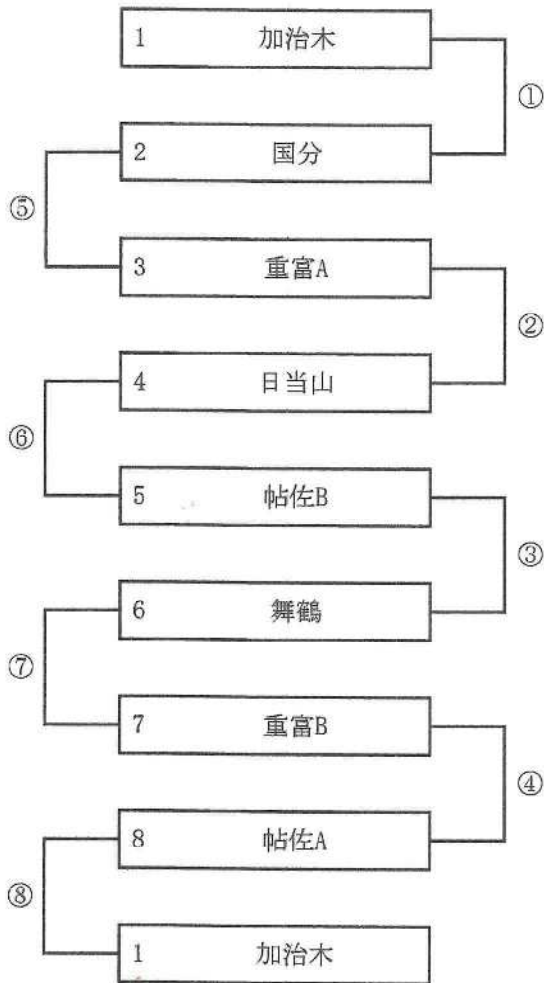

女子

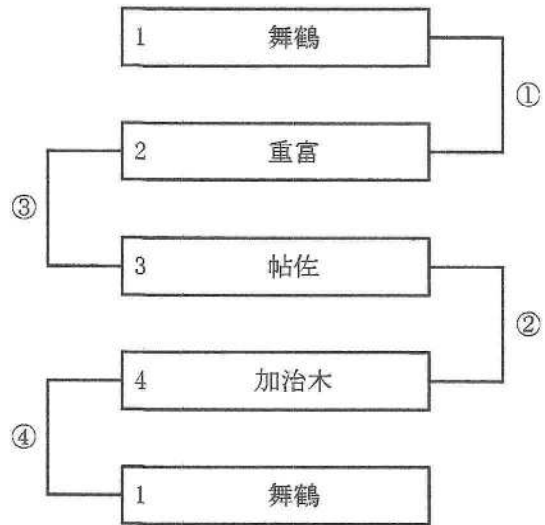

●高校の部

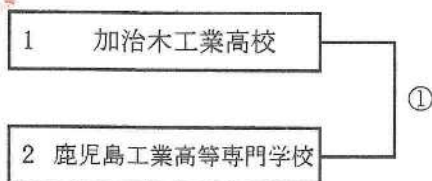

●一般の部

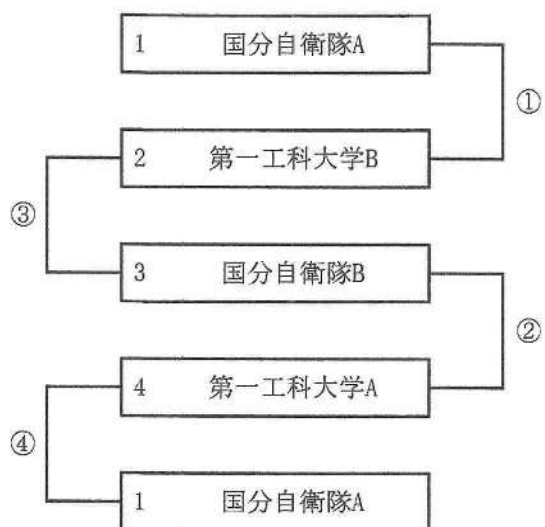

※リンクトーナメント式 2勝したら決勝
決勝は総当たり

5 柔道競技

決勝トーナメント

●中学校男子

●中学校女子

●一般の部

●成績（順位）

	優勝	準優勝	3位	3位
中学校の部 男子				
中学校の部 女子				
高校の部				
一般の部				

令和4年度 始良地区剣道大会対戦表

試合組み合わせ

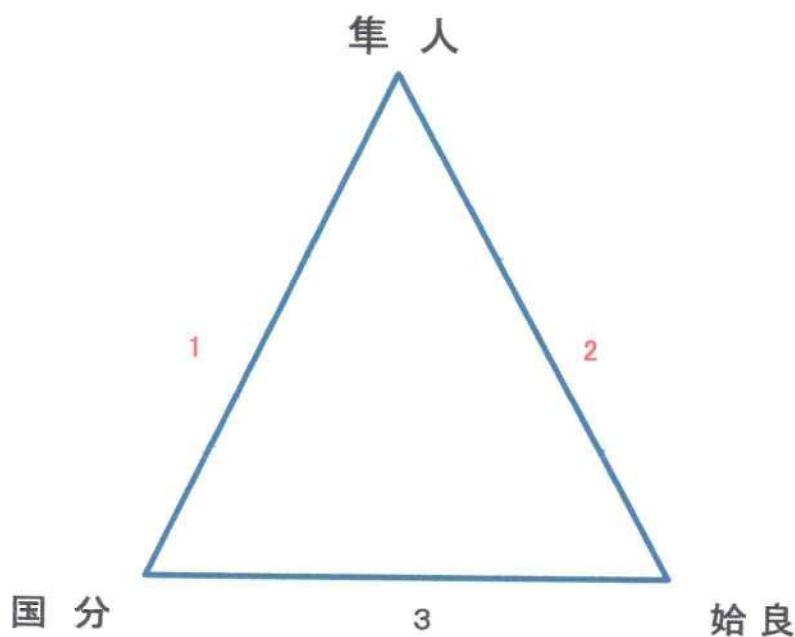

大会実施要項

- 1 .試合は、全日本剣道連盟試合・審判規則・同細則・及び運営要領、更に感染拡大防止に関するガイドラインに沿って実施する。
- 2 .試合は、リーグ戦方式とする 試合は3本勝負 試合時間は中学生3分、高校一般は4分とし、勝負の決しない時は引き分けとする。
- 3 .試合の順位は勝数・勝者数・取得本数の順で決定する。同数の場合は対戦チームの勝者を勝ちとする。
- 4 .勝者数及び取得本数同数の場合は代表者戦で勝負を決定する。(代表者戦は中・高を除いた一般の自由代表者戦とする 代表者戦は1本勝負とし時間は勝負の決するまでとする)

7 弓道競技

第53回始良地区体 弓道競技のチームの立順

- 1 期日 令和4年7月9日(土)
- 2 会場 霧島市武道館弓道場
- 3 方法 1射場(6的) 近的(四つ矢3回)
- 4 立順 前回の立順を1つずつ繰り上げる。

- 1 加治木チーム
- 2 霧島チーム
- 3 始良チーム
- 4 国分チーム
- 5 隼人チーム
- (欠) 溝辺チーム
- 6 蒲生チーム

8 サッカー競技

第53回始良地区体育大会 サッカー競技

令和4年7月9日(土) ビーラインフットボールセンター始良(人工芝)

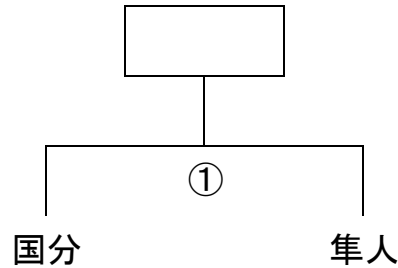

	No	ピッチ内練習	整列	TIME	GAME	主審	副審	副審
7/9 (土)	①	9:00~9:45	9:55	10:00 ~ 11:00	国分 VS 隼人	派遣審判員3名		

※時間厳守をお願いします。なお、ピッチ内練習時間以外のアップは、フェンス外のアップ場をお願いします。

【7/2 代表者会議での確認事項】

- 登録選手等の変更は、7/9の各チーム1試合目のピッチ内練習開始の10分前までに、修正した大会申込書を提出する。
- メンバー表は大会申込書を用い、先発に○印を付けてピッチ内練習開始の10分前までに提出する。
- 万が一、不戦敗となった場合のスコアは、“0-5”とする。
- 健康チェックシートの提出までは求めないが、本部にて当日の検温は必須。消毒液を設置するので各自で対策を行うこと。
- 1試合目の両チームはゴール設置及び最終試合の両チームは撤去にご協力ください。
- 試合時間は50分とし、勝敗が決しない場合は20分間(前後半10分ずつ)の延長を行い、それでも決しない場合はPK方式による。
- インターバルについては、ハーフタイム:原則10分以内、延長戦前:3分、PK方式前:1分とする。
- 交代の人数や学生の試合出場人数等を含め、その他の事項については、大会実施要項(サッカー競技)を各自確認すること
- ベンチは申請の早かった国分が、ピッチに向かって左側とする。

9 卓球競技

始良地区体育大会卓球競技
令和4年7月3日
隼人体育館

団体戦

1 始良

2 溝辺

3 国分

4 加治木

5 蒲生

6 隼人

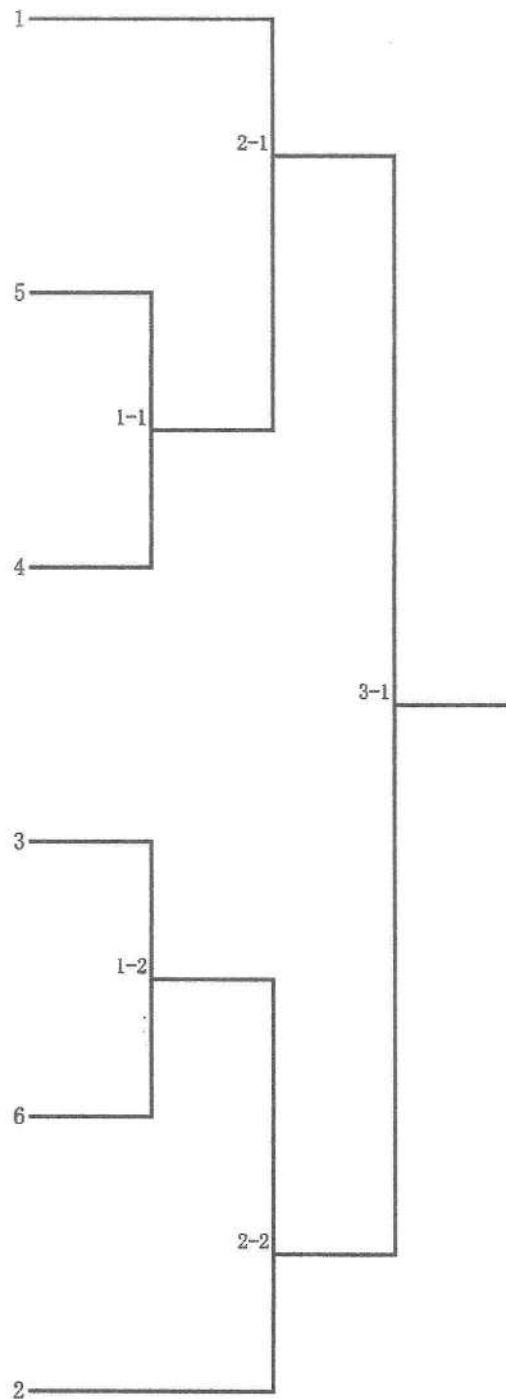

9 卓球競技

始良地区体育大会卓球競技
令和4年7月3日
隼人体育館

団体戦

- 1 始良
- 2 溝辺
- 3 国分
- 4 加治木
- 5 蒲生
- 6 隼人

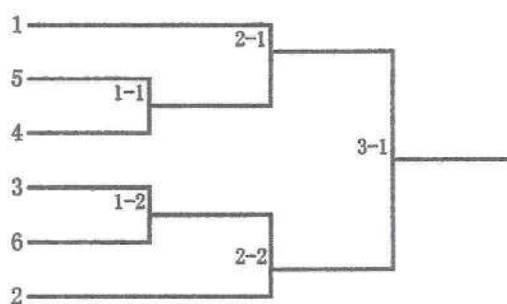

11 ゲートボール競技

期日 令和 4年 7月 10日 (日曜日)
 場所 溝辺町上床公園屋内運動場

受付：8時10分
 代表者会：8時30分
 開会式：8時45分

予選リーグ
 第1試合 09:00~09:30
 第2試合 09:35~10:05
 第3試合 10:10~10:40
 決勝トーナメント
 第1回戦 10:50~11:20
 第2回戦 11:25~11:55
 決勝戦 12:00~12:30

(決勝トーナメント)

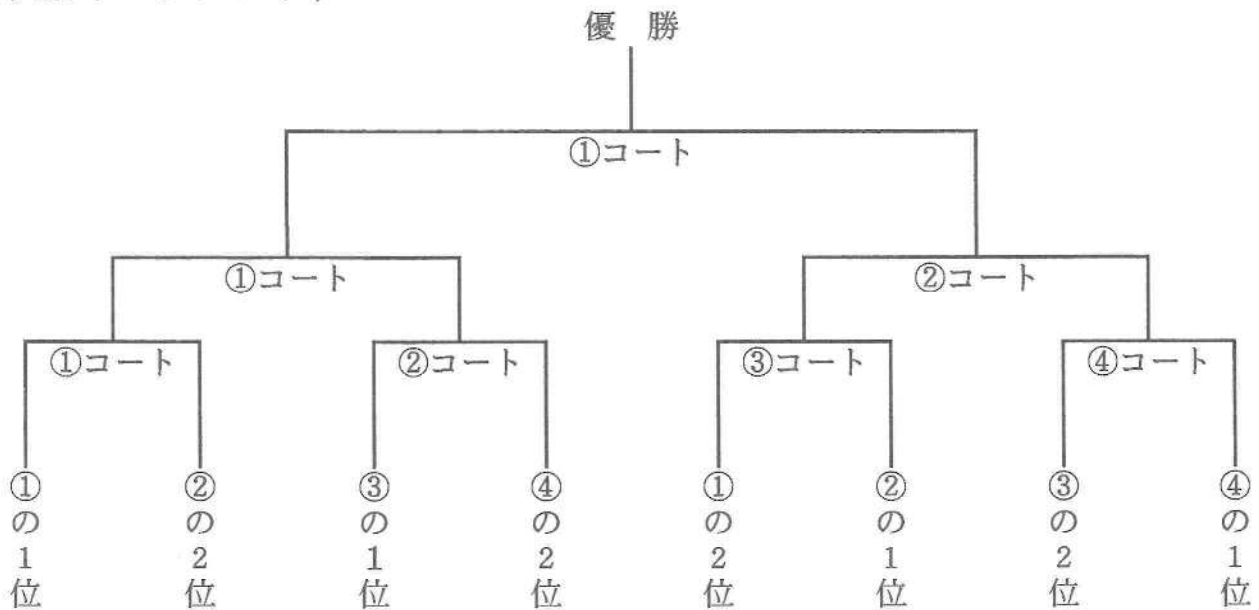

(予選リーグ)

※各コート3位のチームは決勝止ナメント1回戦の審判

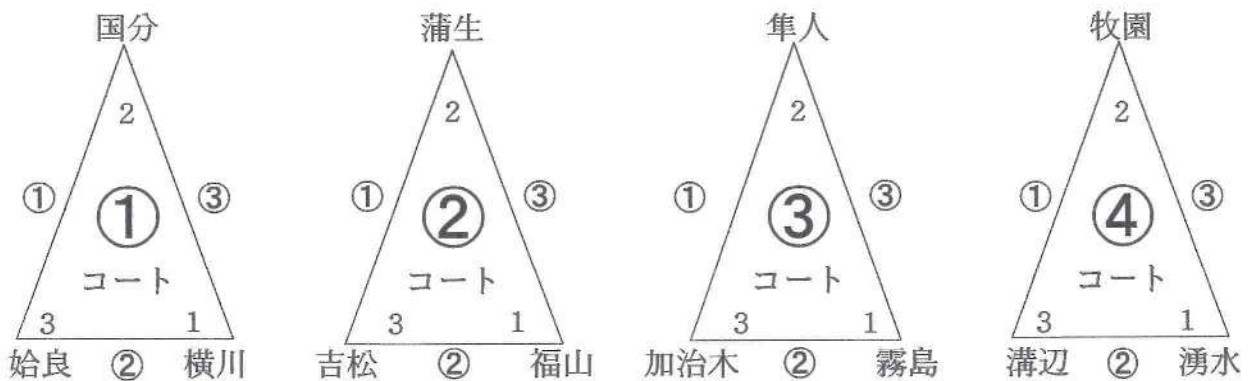

男子組み合わせ

期 日 7月 9日 (土) ~ 10日 (日)
 会 場 春 山 緑 地 公 園
 競技責任者 森 山 春 男 (霧 島 市)
 会場責任者 西 山 忠 行 (霧 島 市)

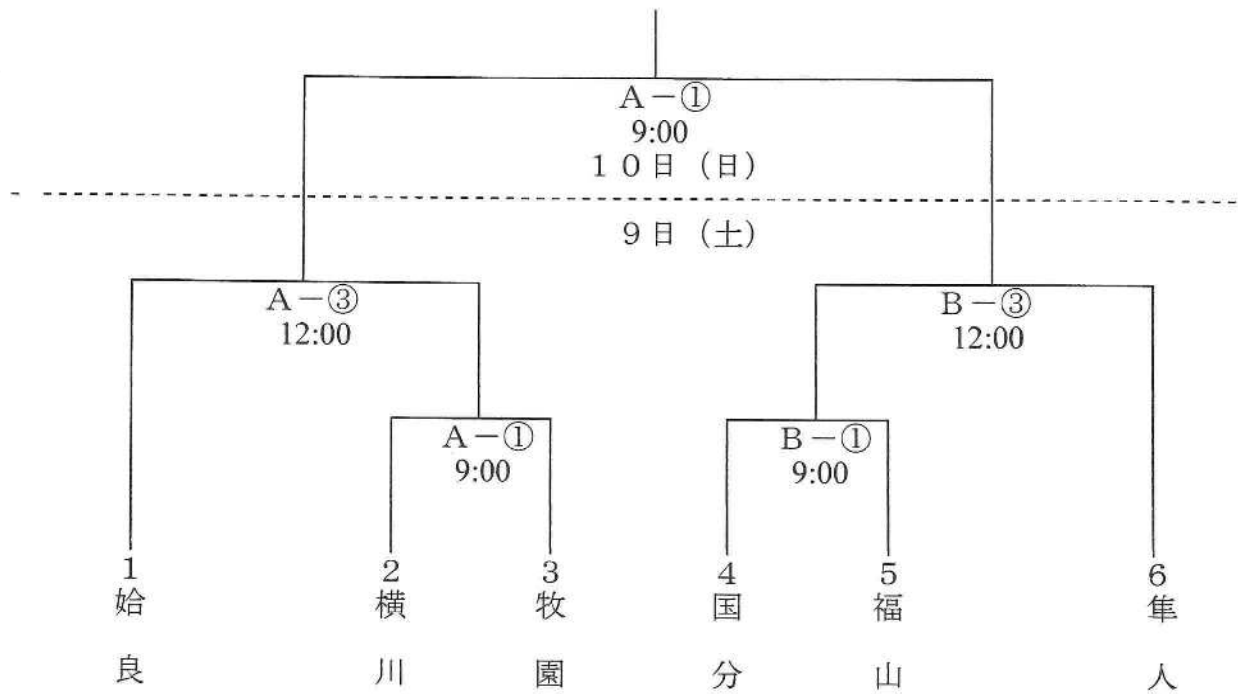

女子組み合わせ

期 日 7月 9日 (土)
 会 場 春 山 緑 地 公 園
 競技責任者 森 山 春 男 (霧 島 市)
 会場責任者 西 山 忠 行 (霧 島 市)

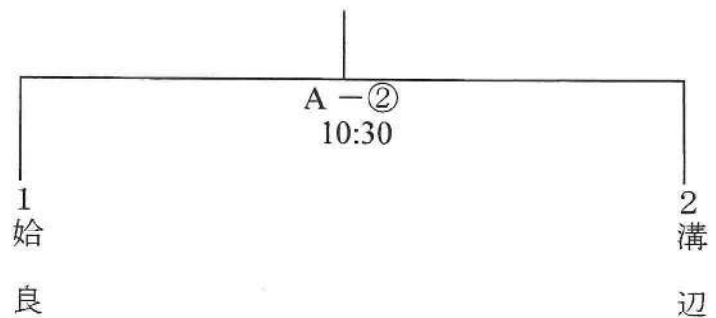

13 バドミントン競技

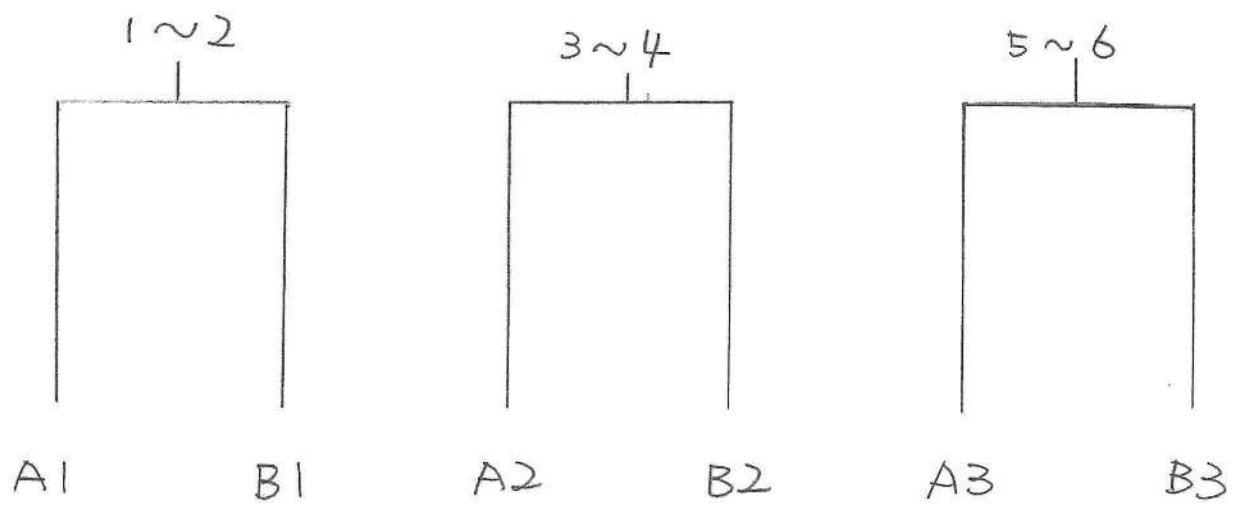
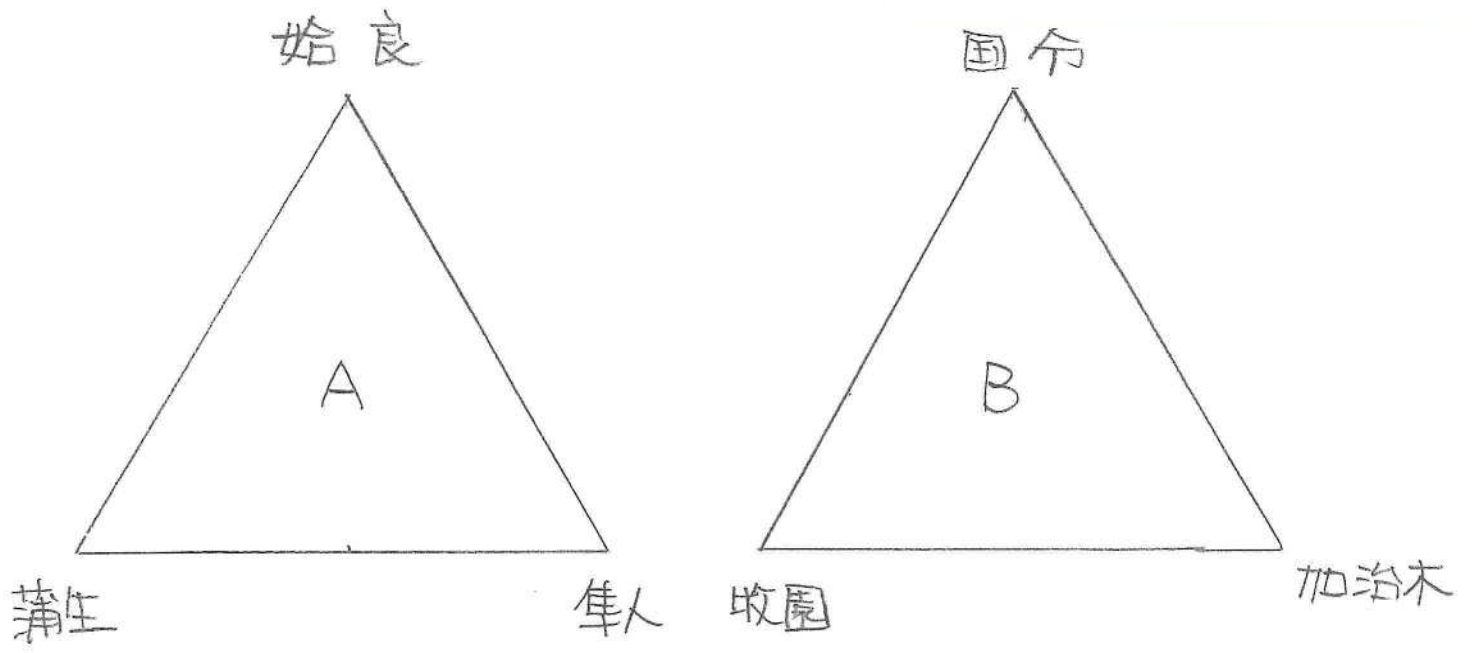

14 バスケットボール競技

集 合 8 : 00
開会式 8 : 30~

月 日 : 令和4年7月10日 (日)
場 所 : 蒲生体育館

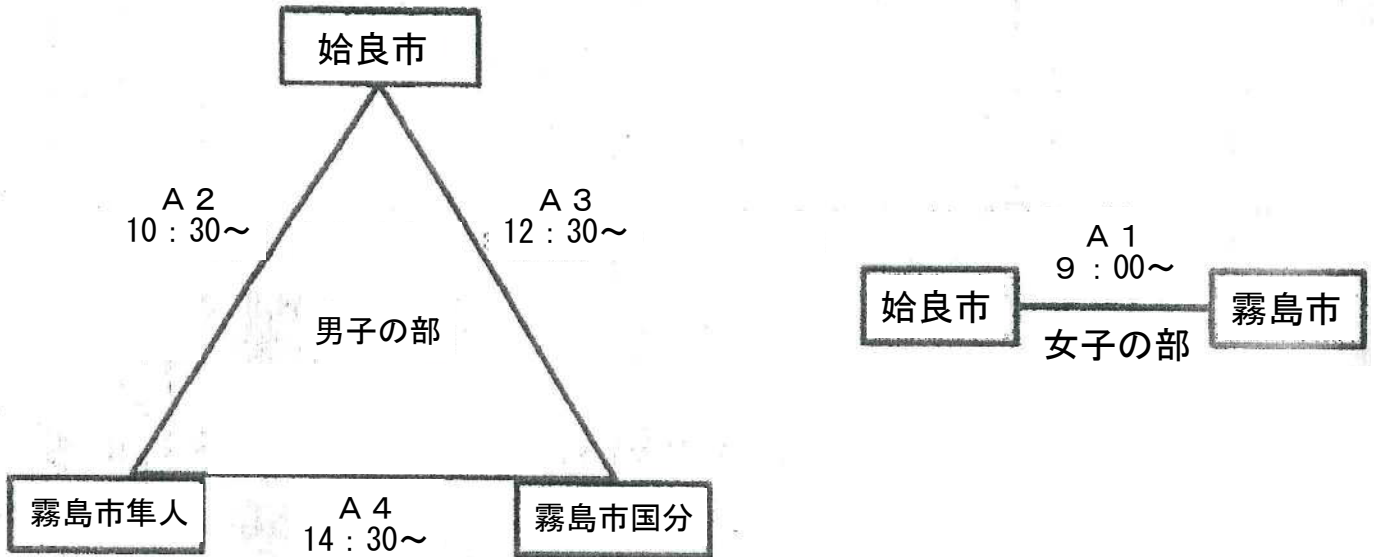

	Aコート				Bコート			
	対戦チーム名		審判	審判	対戦チーム名		審判	審判
	(主)	(客)			(主)	(客)		
第1試合 9:00~	始良市	霧島市						
第2試合 10:30~	始良市	霧島市隼人						
第3試合 12:30~	霧島市国分	始良市						
第4試合 14:30~	霧島市隼人	霧島市国分						

* は女子

* 10分-2分-10分-10分 (ハーフタイム) -10分-2分-10分-インターバル30分

15 グラウンド・ゴルフ競技

競 技 進 行 表

会場：横川丸岡緑地公園

チームNo.	チーム名	1ラウンド	2ラウンド
1	隼 人	12345678	56781234
2	湧水（吉松）		
3	加治木	23456781	67812345
4	牧 園		
5	横 川	34567812	78123456
6	始 良		
7	湧水（栗野）	56781234	12345678
8	溝 辺		
9	国 分	78123456	34567812
10	蒲 生		

監督会議 8：45

始良地区体育大会（2日開催）

- 1 日程：R 4. 7 / 16、17（土、日）
- 2 場所：隼人体育館
- 3 組み合わせ ○内の数字にあつては試合順

【男子】

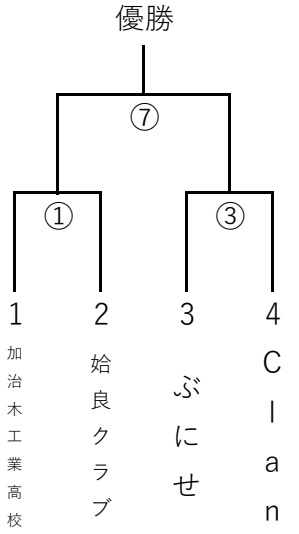

【女子】

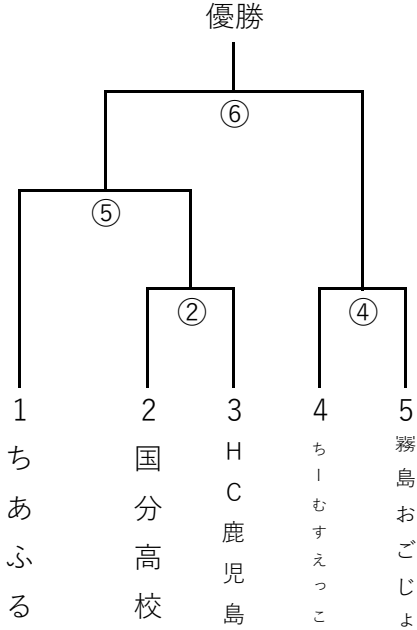

- 4 日程 (30-10-30)試合間20分

番号	時間	対戦チーム			オフィシャル	審判
一日目（7月16日 土）						
1	10:00 ~	加治木工業高校	-	始良クラブ	ぶにせ・Clan	審判は特に決めておりません。ご協力できる方は是非よろしくお願ひします。もし見つからない場合は、オフィシャルに入っているチームから選出して頂きます。
2	11:30 ~	国分高校	-	HC鹿児島	ちあふる	
3	13:00 ~	ぶにせ	-	Clan	1の負け	
4	14:30 ~	ちーむすえっこ	-	霧島おごじょ	2の負け	
5	16:00 ~	ちあふる	-	2の勝者	4の負け	
二日目（7月17日 日）						
6	9:00 ~	4の勝者	-	5の勝者	7の両チーム	同上
7	10:30 ~	1の勝者	-	3の勝者	6の両チーム	

※12時終了予定

17 全空連空手道競技

第53回 始良地区大会空手道競技 形試合

	中学女子	地区	中学男子	地区
1	江口さくら	隼人	中原大輝	国分
2			白澤 湧	加治木
3			川越太陽	隼人
4			柿木史翔	湧水
5			川本悠布	湧水
6			矢野琥二郎	国分
7				
8				
9				

	高校男子	地区	一般男子	地区	女子(一般)	地区
1	亀澤奏之丞	国分			大野晴風	国分
2	西牟田上士	国分			有村妃和	加治木
3	江口 晃	隼人			迫間光里	国分
4	上栗龍之介	国分			川村 綾	加治木
5	芝 玲穂	加治木			吉村菜奈	国分
6					上野優芽	加治木
7						
8						
9						

17 全空連空手道競技

第53回 始良地区大会 空手道競技
7月18日(月)
国分市体育館

小学1・2年生

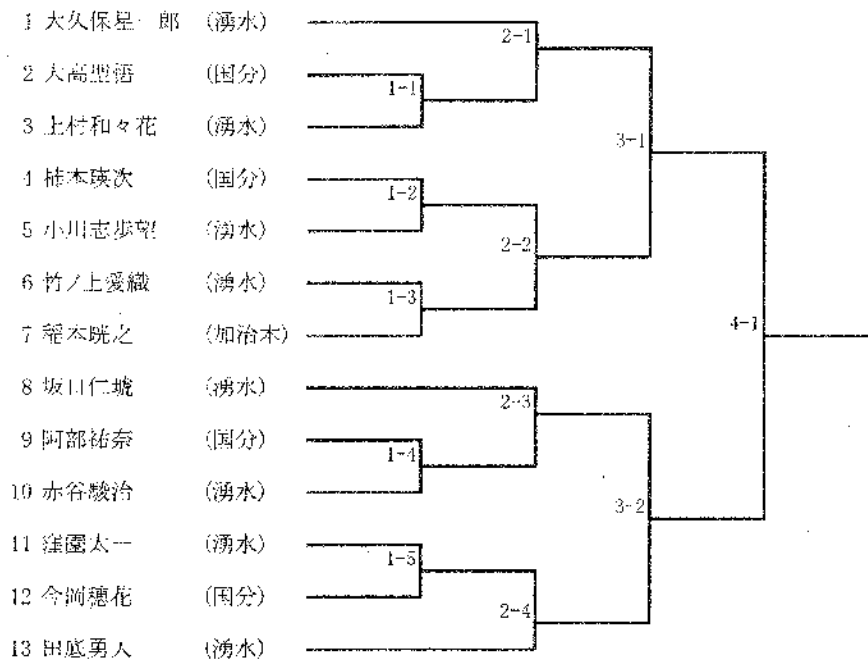

小学3・4年生

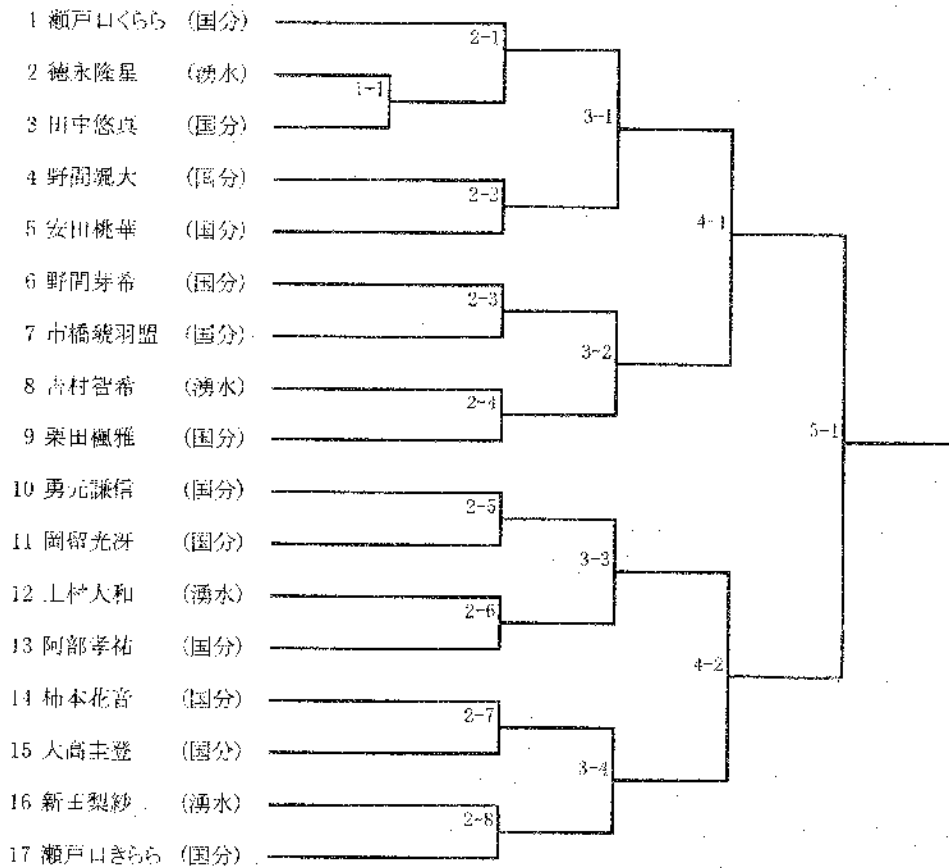

17 全空連空手道競技

第53回 始良地区大会 空手道競技

7月18日(月)

国分市体育館

小学5・6年生女子

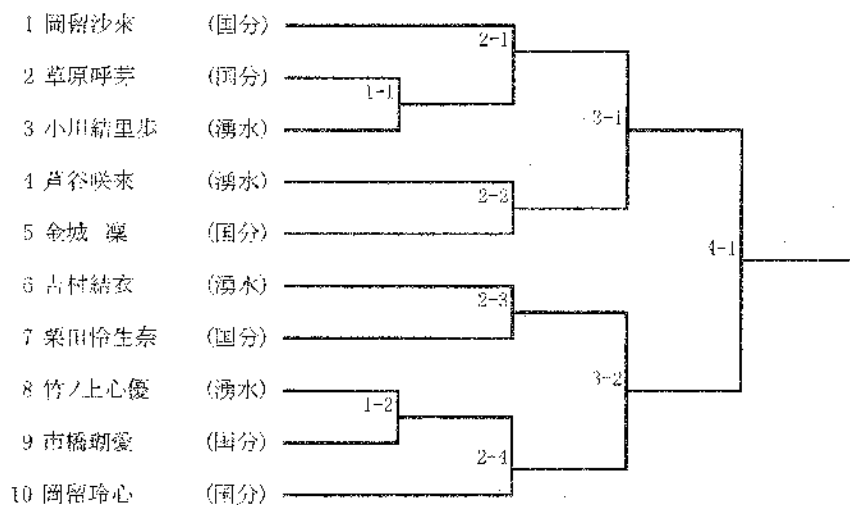

小学5・6年生男子

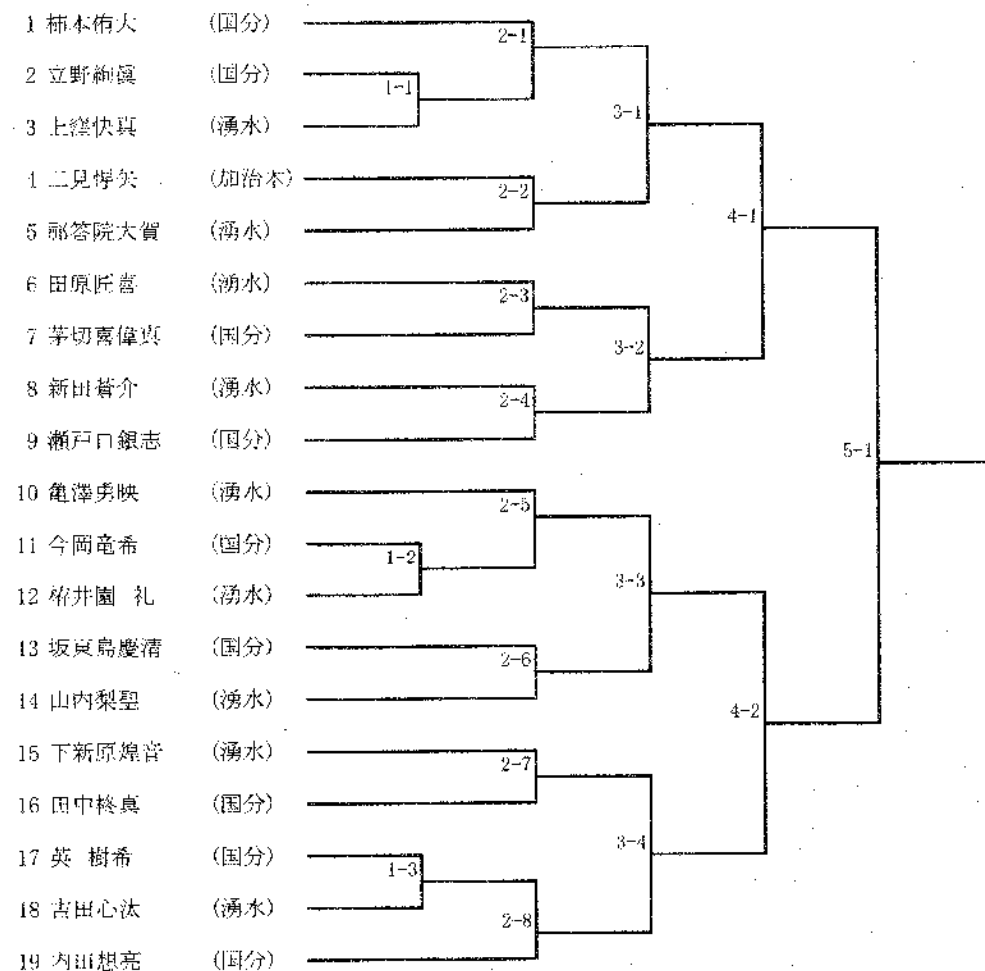

17 全空連空手道競技

第53回 始良地区大会 空手道競技
7月18日(月)
国分市体育館

中学生女子

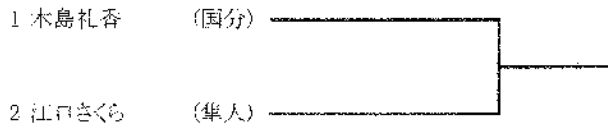

中学生男子

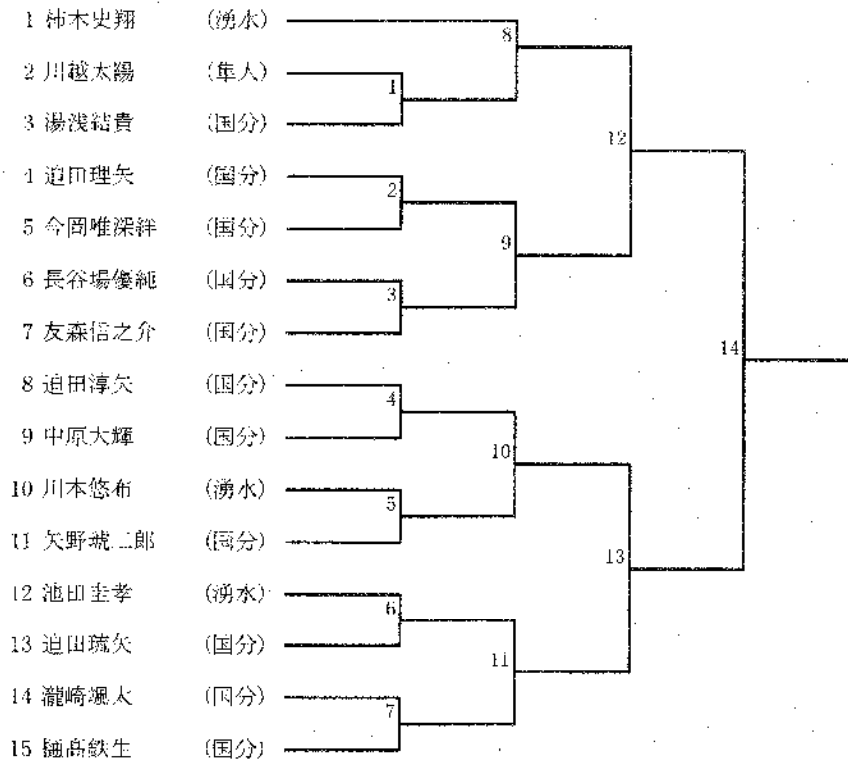

17 全空連空手道競技

第53回 始良地区大会 空手道競技
7月18日(月)
国分市体育館

高校生男子

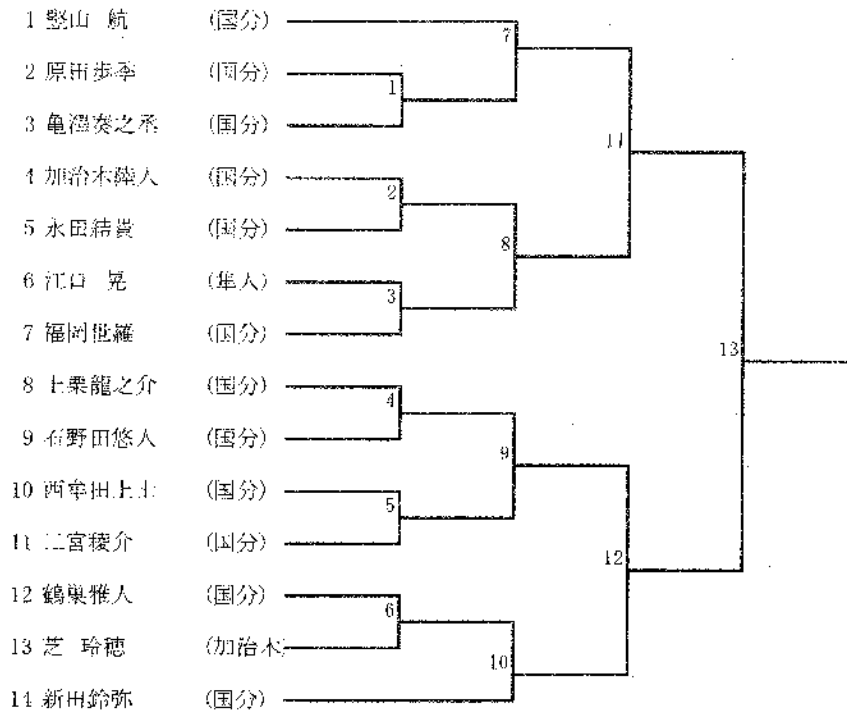

一般女子

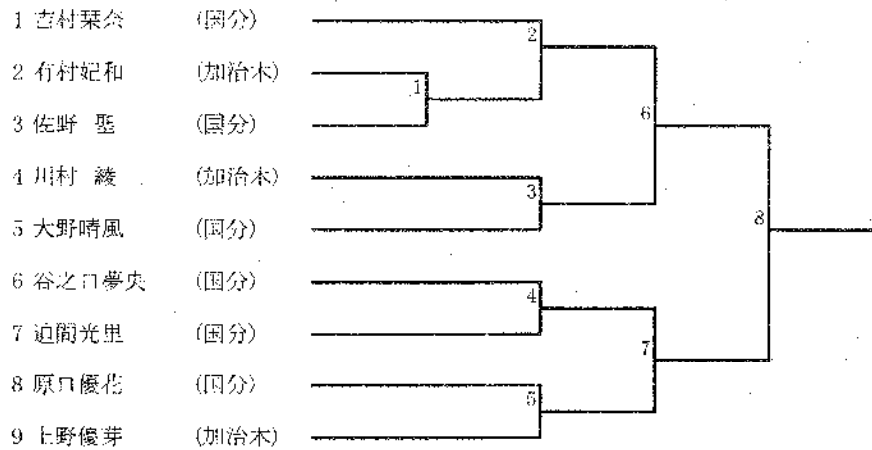

一般男子

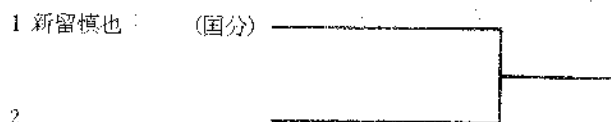

17 全空連空手道競技

第53回 始良地区大会 空手道競技
7月18日(月)
国分市体育館

団体組手

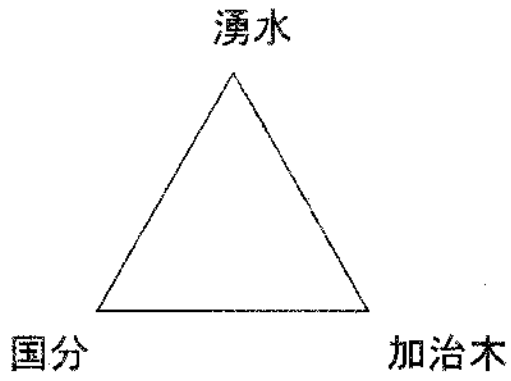

男子 45 歳 以 上

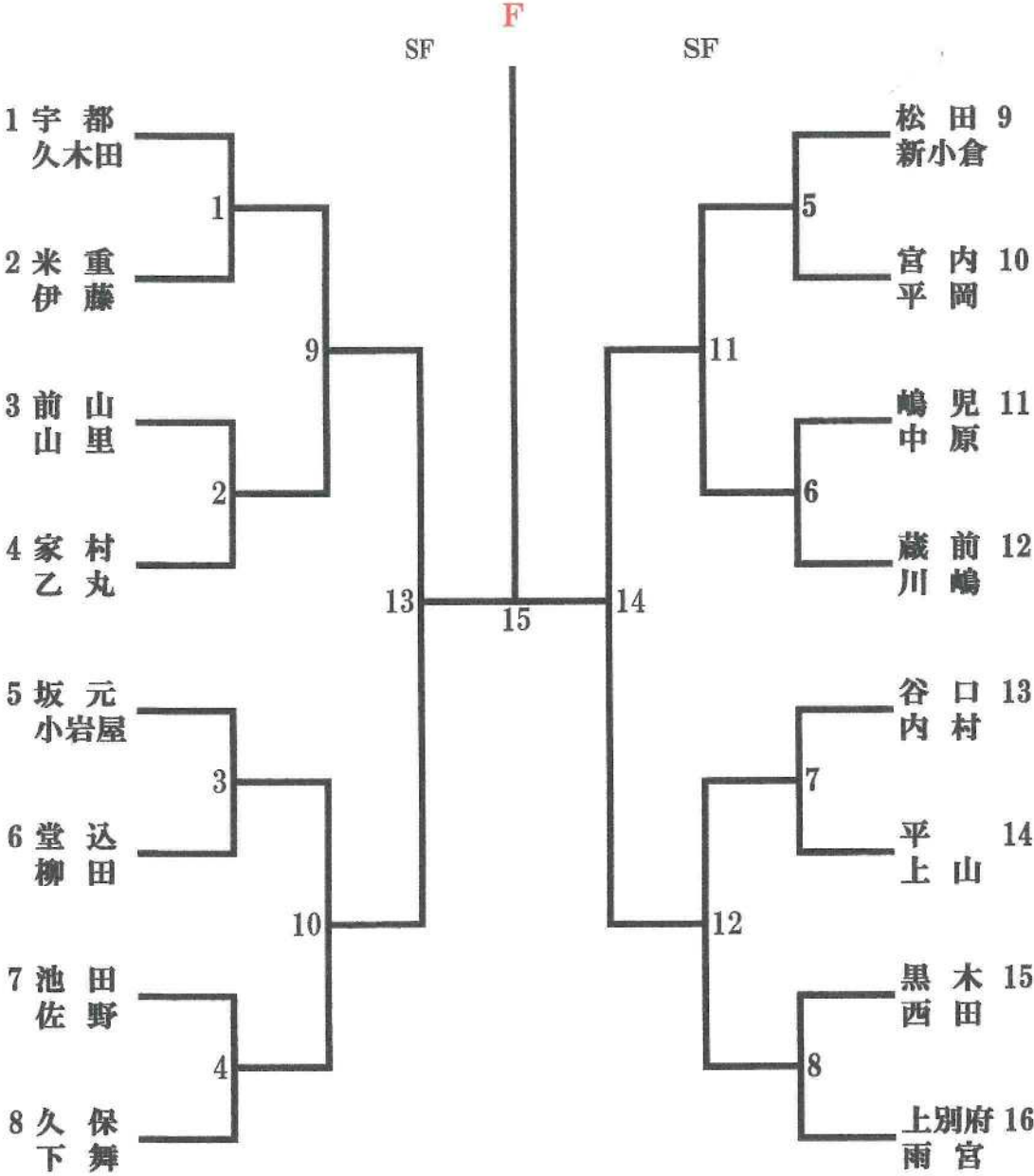

男子 30 歳 以 上

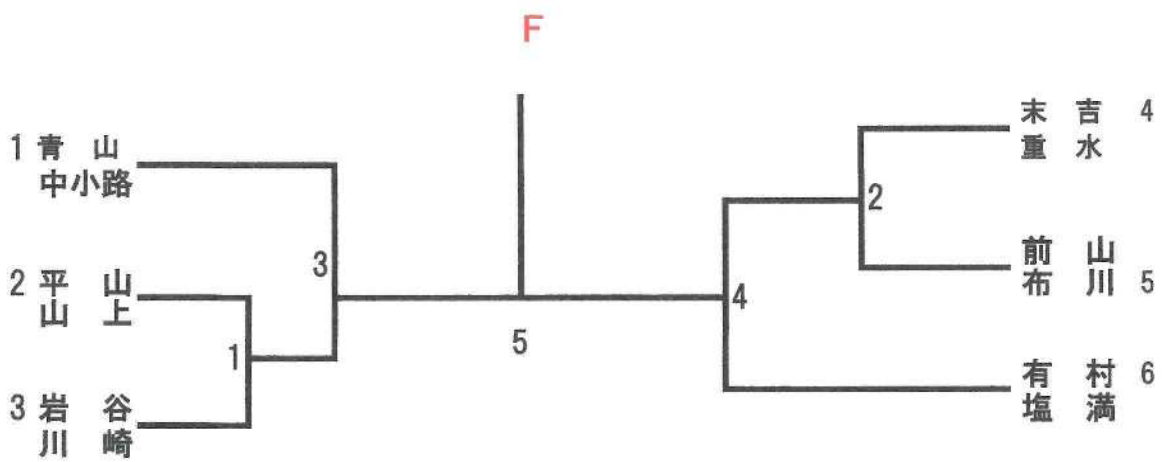

男子 30 歳 未 満

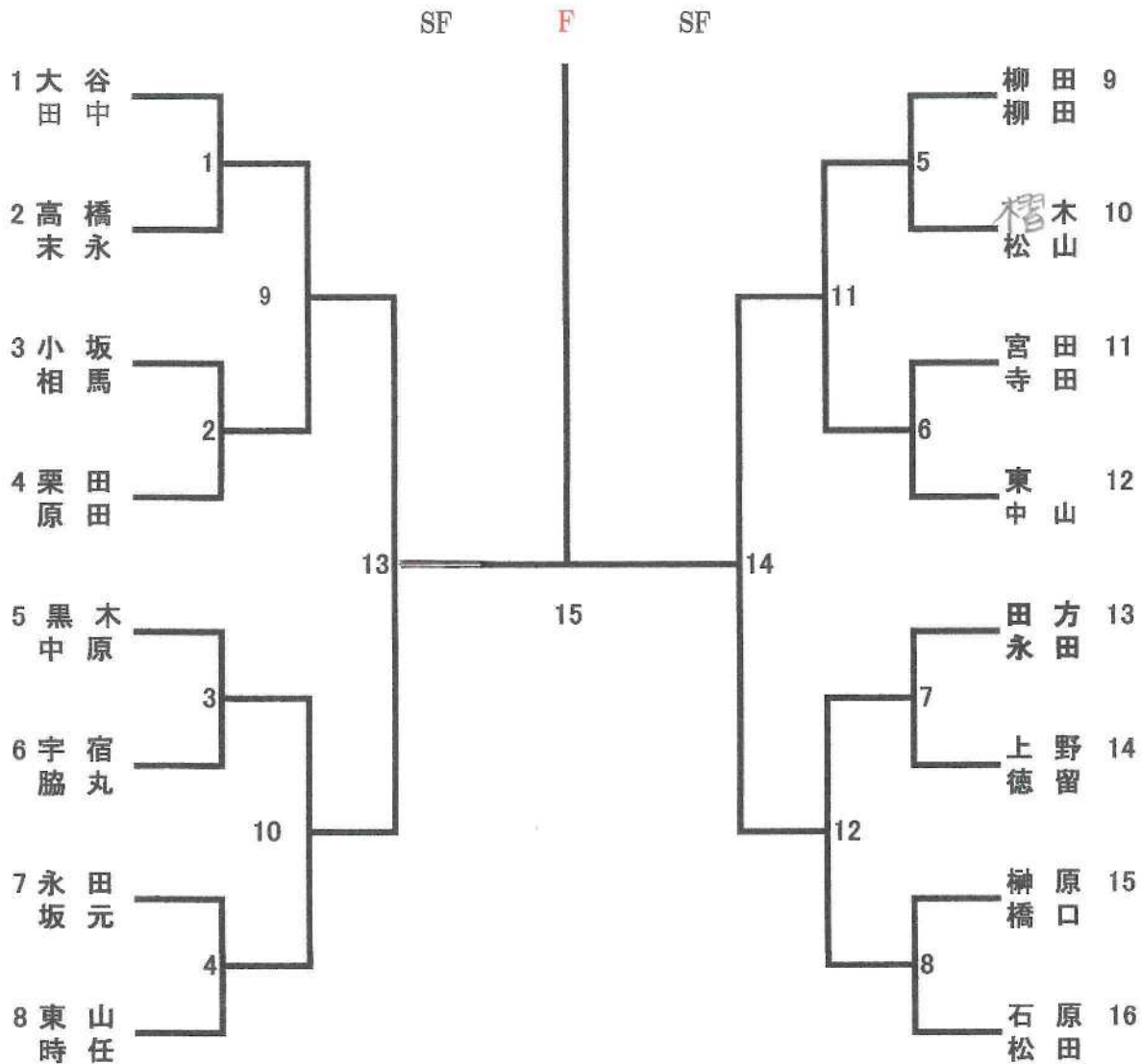

女子 30 歳 未 満

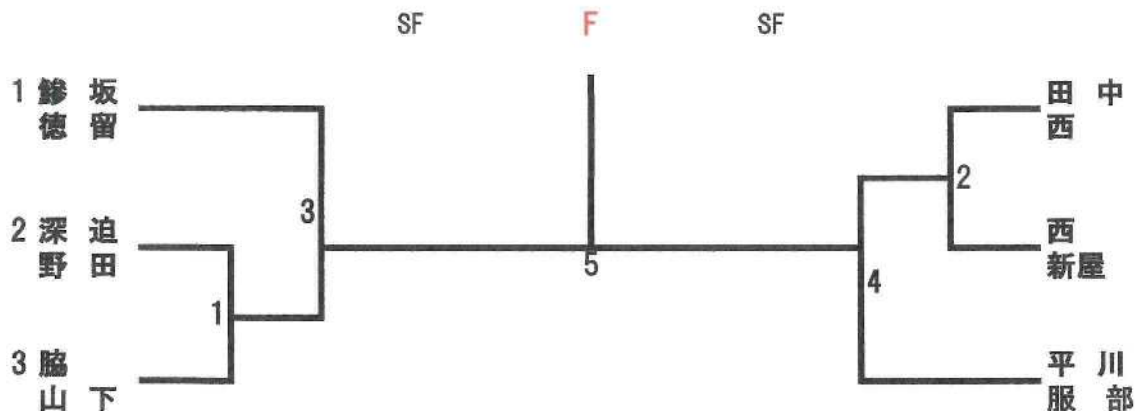

女子 45 歳 以 上

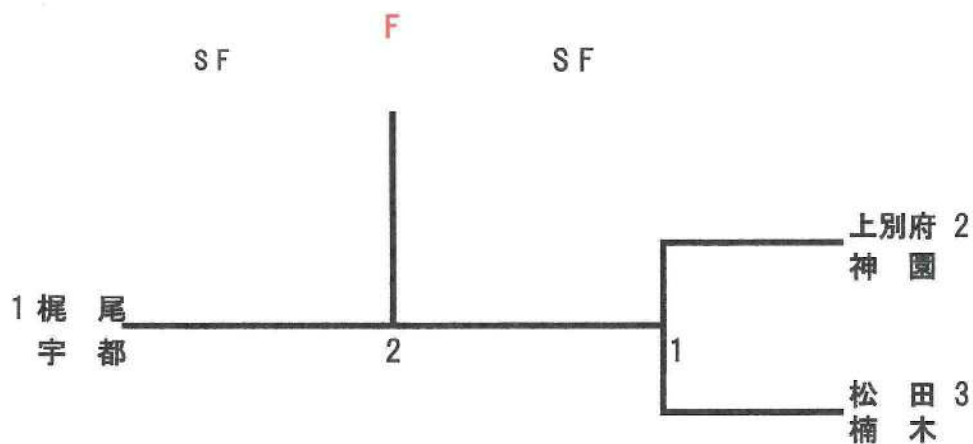

女子 30歳 以 上

(布川&前山組代表決定)

20 ゴルフ競技

第53回 始良地区体育大会 ゴルフ競技 (第75回県民体育大会ゴルフ競技 始良地区選手選考会) 組合せ表

日 時：令和4年7月8日(金)
場 所：霧島ゴルフクラブ

(男子60歳未満の部) コンパティ					(男子60歳未満の部) コンパティ						
組	時間	アウト スタート				組	時間	イン スタート			
1	8:00	中嶋 幸洋 霧島市国分	石野 武 始良市始良	大塚 覚 霧島市隼人	久米村 謙 始良市蒲生	1	8:00	竹下 司 始良市加治木	西 浩幸 霧島市牧園	藤谷 慎太郎 霧島市溝辺	井上 俊明 霧島市国分
2	8:07	有馬 大志 霧島市霧島	内村 真吾 湧水町	松田 茂樹 始良市加治木	松尾 栄作 霧島市牧園	2	8:07	福永 勝男 始良市始良	平井 武史 霧島市隼人	南 克良 始良市蒲生	上前 琢郎 霧島市霧島
3	8:14	笠島 卓 霧島市溝辺	中村 龍蔵 霧島市国分	馬渡 敏秀 始良市始良	溝口 忠志 霧島市隼人	3	8:14	坂本 達朗 湧水町	鶴崎 喜一郎 始良市加治木	神之村 収一 霧島市牧園	前園 和己 霧島市溝辺
4	8:21	鯉坂 淳一 始良市蒲生	池原 雄二郎 霧島市霧島	竹ノ上 篤央 湧水町	長尾 政幸 始良市加治木	4	8:21	出水 孝幸 霧島市国分	大藪 仁 始良市始良	上之園 正 霧島市隼人	
5	8:28	蛭川 剛 霧島市牧園	末重 俊郎 霧島市溝辺	有川 善一 霧島市国分	川原 勇次 始良市始良	5	8:28	濱平 一成 始良市蒲生	加藤 将基 霧島市霧島	大倉野 隆 湧水町	
6	8:35	尾辻 征嗣 霧島市隼人	嶺崎 健太郎 始良市蒲生	村岡 辰也 霧島市霧島	鶴留 千春 湧水町	6	8:35	面高 理市 始良市加治木	長命 信一郎 霧島市牧園	笹峯 毅志 霧島市溝辺	

(男子60歳以上の部) 白マークティ					
組	時間	アウト スタート			
1	8:42	重久 郁夫 霧島市国分	丸岡 利明 始良市始良	大山 剛 霧島市隼人	森岡 享 始良市蒲生
2	8:49	大坪 睦美 霧島市霧島	園田 政弘 湧水町	今蘭 浩一 始良市加治木	竹ノ内 優 霧島市牧園
3	8:56	加寛 浩二 霧島市溝辺	日高 孝智 霧島市国分	東 照盛 始良市始良	園田 隆夫 霧島市隼人
4	9:03	富田 孝徳 始良市蒲生	森 正幸 霧島市霧島	西 千尋 湧水町	永野 照明 始良市加治木

(男子60歳以上の部) 白マークティ					
組	時間	イン スタート			
1	8:42	鳥丸 正信 霧島市牧園	上之園 幸俊 霧島市溝辺	徳田 榮宏 霧島市国分	隈元 好 始良市始良
2	8:49	山元 節雄 霧島市隼人	松島 浩 始良市蒲生	有馬 博明 霧島市霧島	新吉 一美 湧水町
3	8:56	萬造寺 誠 始良市加治木	田島 義雄 霧島市牧園	重森 幸一 霧島市溝辺	

(女子の部) 赤マークティ					
組	時間	アウト スタート			
1	9:10	宮原 光彩 霧島市国分	平峯 和美 始良市始良	山之口 文子 霧島市隼人	宮内 美千代 始良市蒲生
2	9:17	塩川 孝子 霧島市霧島	四位 みち子 湧水町	田中 桃代 霧島市牧園	今村 カツ子 霧島市溝辺
3	9:24	小林 悦子 霧島市国分	福崎 京子 始良市始良	谷山 美代子 霧島市隼人	西堂路 清子 始良市蒲生
4	9:31	森 多美子 霧島市霧島	園田 富子 湧水町	後藤 恵子 霧島市牧園	川原 マリ子 霧島市溝辺

(70歳以上の部) ゴールドマークティ					
組	時間	イン スタート			
1	9:03	山下 英博 霧島市国分	上田 芳央 始良市始良	濱田 学 霧島市隼人	本田 譲辞 始良市蒲生
2	9:10	山下 三津夫 霧島市霧島	池田 雄治 湧水町	杉田 英数 始良市加治木	福地 勇 霧島市牧園
3	9:17	前田 民雄 霧島市溝辺	森山 善夫 霧島市国分	黒木 孝志 始良市始良	津田和 兼樹 霧島市隼人
4	9:24	田畑 利春 始良市蒲生	石野田 五男 霧島市霧島	東 秀人 湧水町	吉井 正一 始良市加治木
5	9:31	東久保 忠男 霧島市牧園	後藤 章 霧島市溝辺	兼田 勝久 始良市加治木	

※ スコアは、カートナビに入力してください。(確認もお忘れなく)

- 1、セルフ/乗用カートによるプレイとなります。
- 2、ハーフ休憩あります。
- 3、選手は、スタート30分前までに受付を済ませ、5分前にはスタートホールで準備して下さい。
- 4、欠場等の都合により、組合せを変更する場合がございます。
- 5、選手変更及び、欠場の連絡は、当日は、午前7:30までにゴルフ場にご連絡ください。

19 カヌー競技

期 日：7月24日(日)

※ 雨天時：7月31日(日)

会 場：天降川特設会場

試合開始：10：00

※ 男子1チームの参加のみであったため、タイムトライアル形式による実施

21 ボウリング競技

期 日：7月12日(火)

会 場：霧島市国分スターレーン

開 会 式	19：50
試 合 開 始	20：00
閉 会 式	21：50